

ХОМУТЫ ДЛЯ WORKOUT, ДЕТСКИХ ИГРОВЫХ ПЛОЩАДОК И ПОЛОС ПРЕПЯТВИЙ

2020





Наши хомуты можно разделить на две категории: те, что используются в производстве площадок для воркаута, и те, которые применяются в детских комплексах. С помощью хомутов WORKOUT происходит монтаж спортивных уличных площадок. Изделия предназначены для соединения двух перпендикулярно расположенных труб, а точнее – для крепления горизонтальной перекладины к вертикальной стойке. Вторая категория хомутов применяется для фиксации канатных строп к несущим столбам, рамам, опорам (например, в пирамидах, полосах препятствий и других игровых конструкциях на детских площадках).

В ассортименте есть неокрашенные модели, а также со специальным покрытием, защищающим от коррозии.

X133H

ХОМУТ НА ТРУБУ Ø133 мм. Состоит из двух сборных элементов, которые крепятся между собой. Применяется в производстве канатных конструкций для детских игровых площадок.

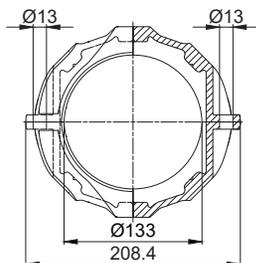

Материал – сталь

Гайки DIN985-M12 (2 шт.)
Шайбы DIN125-A13 (2 шт.)



Болты DIN912-M12x35 (2 шт.)

Варианты цветов:



Варианты покрытия:

арт. X133H – неокрашенный
арт. X133Ц – оцинкованный
арт. X133ЧС – порошковая окраска

СОБСТВЕННАЯ РАЗРАБОТКА,
ПРЕСС-ФОРМА И ПРОИЗВОДСТВО





X89-34НН – под трубу Ø89 мм
X108-34НН – под трубу Ø108 мм

ХОМУТ НА ТРУБУ. Материал – сталь марки 20. Предназначен для воркаут-площадок. Используется для крепления горизонтальной перекладины к вертикальной стойке.

Возможности производства: данные артикулы можно изготовить под трубу Ø76 мм, Ø102 мм, Ø114 мм, Ø133 мм.

Варианты перекладины: Ø34 и Ø42 мм.

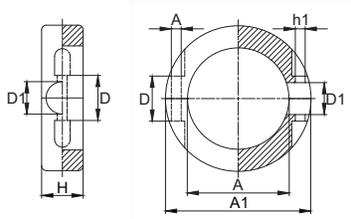

	A	A1	D	D1	H	h1
X89-34НН	89	129	46	34	45	10,5
X108-34НН	108	150	48	34	45	10,5

Варианты покрытия хомутов в наличии:

▮ для труб Ø89 и Ø34 мм

арт. X89-34ЛН - неокрашенный
 арт. X89-34ЛО - окраска

▮ для труб Ø108 и Ø34 мм

арт. X108-34ЛН - неокрашенный
 арт. X108-34ЛО - окраска

▮ для труб Ø89 и Ø42 мм

арт. X89-42ЛН - неокрашенный
 арт. X89-42ЛО - окраска

▮ для труб Ø108 и Ø42 мм

арт. X108-42ЛН - неокрашенный
 арт. X108-42ЛО - окраска



Также возможно изготовление изделия из оцинкованной стали

СОБСТВЕННАЯ РАЗРАБОТКА



Варианты цветов:



Материал – сталь





ХТ89-34Н

ХОМУТ НА ТРУБУ неокрашенный стальной. Используется для соединения двух перпендикулярно расположенных труб Ø89 мм и 34 мм.

Состоит из 3 элементов, которые фиксируются между собой болтами и гайками (поставляются в комплекте). Также в комплект входит защитная пластиковая заглушка под трубу Ду25.

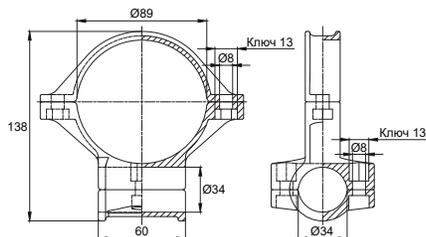

Варианты покрытия:

арт. ХТ89-34ЧС – порошковая окраска
 арт. ХТ89-34Ц – оцинкованный
 арт. ХТ89-34Цтд – термодиффузионное цинкование

СОБСТВЕННАЯ ПРЕСС-ФОРМА И ПРОИЗВОДСТВО

Применяется при создании воркаут-площадок для соединения горизонтальной перекладины с вертикальной стойкой.



Материал – сталь



Варианты цветов:





WZ-03001

ХОМУТ НА ТРУБУ. Сборный, состоит из двух элементов, переходная часть (для крепления трубы ДУ40) не цельнолитая. Хомут увеличен по ширине, что позволяет выдерживать повышенные нагрузки.

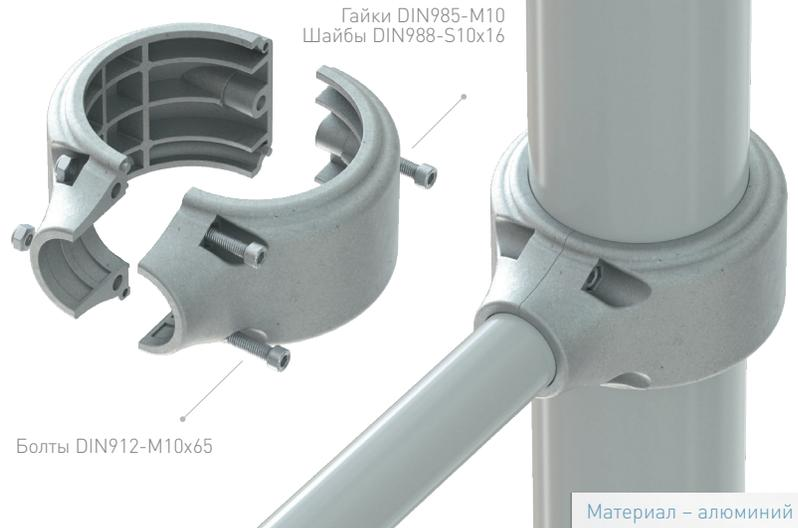
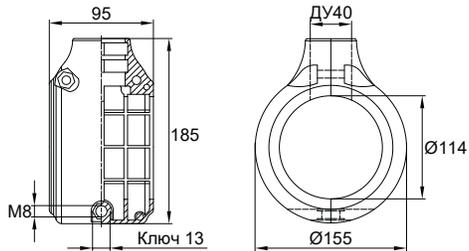

WZ-02605

ХОМУТ НА ТРУБУ. Состоит из двух частей, переходная часть (для трубы ДУ40) цельнолитая. Хомут имеет специальное отверстие для дополнительной фиксации к трубе Ø114 мм.

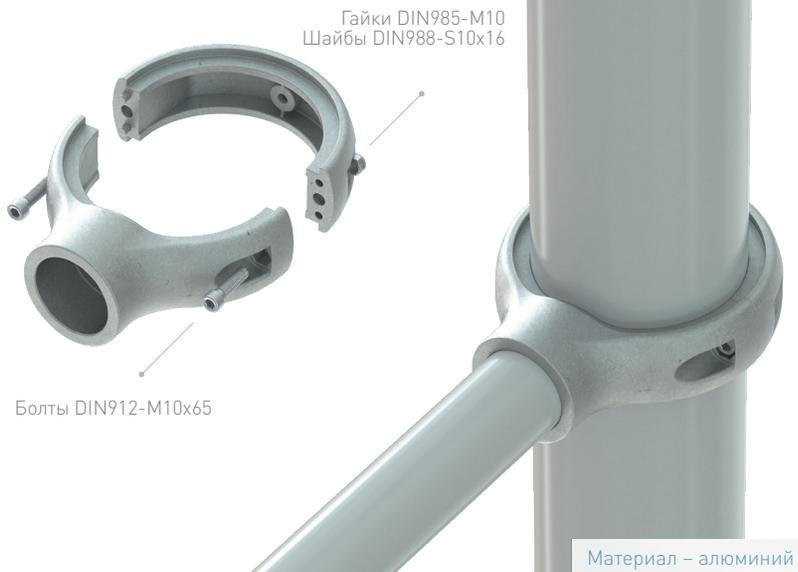
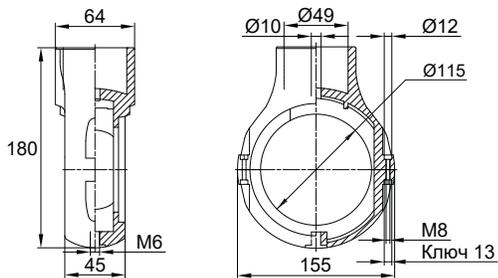

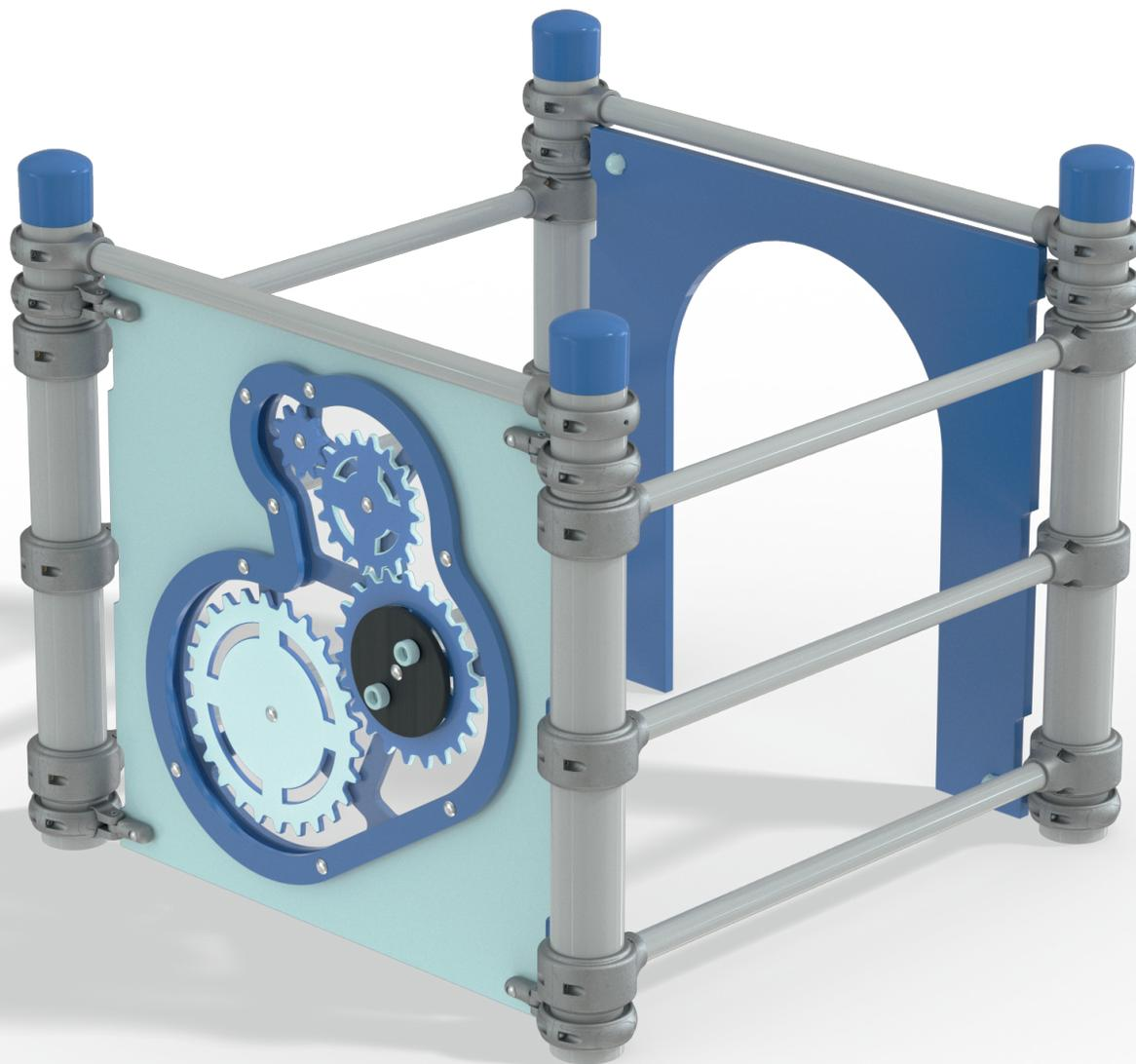

- WZ-013** – под трубу Ø76 мм
WZ-012 – под трубу Ø89 мм
WZ-011 – под трубу Ø108 мм
WZ-010 – под трубу Ø114 мм

ХОМУТ НА ТРУБУ. Изготовлен из алюминиевого сплава. Состоит из двух сборных элементов, которые соединяются при помощи болтов М6. В зависимости от особенностей применения хомут используется в комплекте с разными переходниками.

СООТВЕТСТВИЕ ПЕРЕХОДНИКОВ И ХОМУТОВ:

арт. **WZ-2507** используется с хомутом арт. **WZ-013**
 арт. **WZ-2507-1** используется с хомутом арт. **WZ-012**

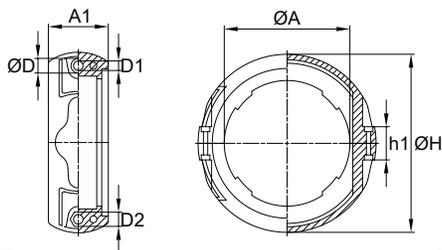

	A	H	h1	A1	D	D1	D2
WZ-010	114	160	31	45	11	M6	Ключ 10
WZ-110	108	150	29	45	11	M6	Ключ 10
WZ-112	89	125	30	45	Ключ 10	M6	Ключ 10
WZ-113	76	122	25	45	11	M6	Ключ 10



Не рекомендуется использовать в силовых тренажерах и на спортивных площадках! Максимальная нагрузка на хомут – до 80 кг.

СОБСТВЕННАЯ ПРЕСС-ФОРМА И ПРОИЗВОДСТВО



Варианты применения:
 декоративные элементы, заборы, ограждения и др.

Материал – алюминий

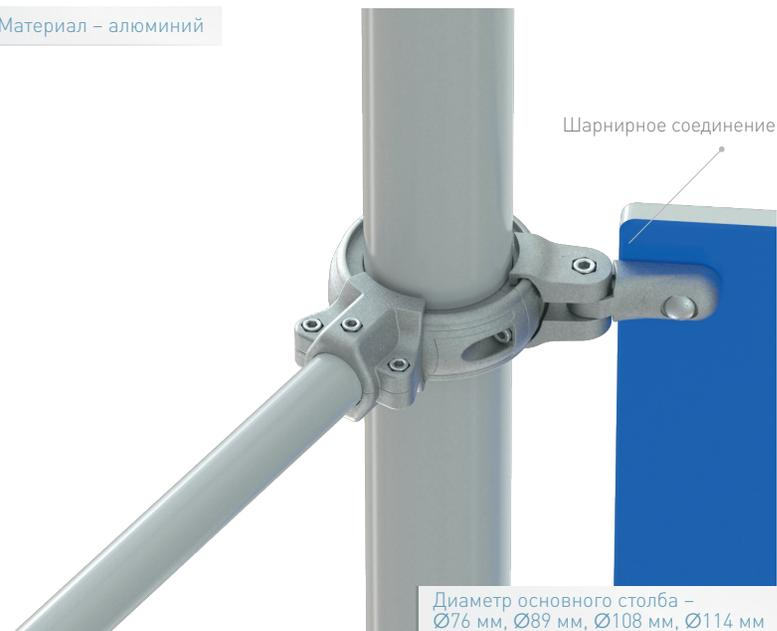

WZ-202 – для перекладины Ø32 мм
WZ-203 – для перекладины ДУ25
WZ-204 – для перекладины ДУ25
WZ-205 – для перекладины ДУ32

ПЕРЕХОДНИК. Используется в комплекте с хомутом для соединения двух взаимно перпендикулярных труб. Позволяет зафиксировать горизонтальную перекладину на вертикальной стойке.

СООТВЕТСТВИЕ ПЕРЕХОДНИКОВ И ХОМУТОВ:

арт. **WZ-202** используется с хомутом арт. **WZ-011**
 арт. **WZ-203** используется с хомутом арт. **WZ-012**
 арт. **WZ-204** используется с хомутом арт. **WZ-013**
 арт. **WZ-205** используется с хомутом арт. **WZ-011**

Диаметр вертикальных стоек смотри у хомутов на стр. 4.



WZ-2507
WZ-2507-1

ПЕРЕХОДНИК. Используется в комплекте с хомутом для соединения трубы и листового HDPE/фанеры.

СООТВЕТСТВИЕ ПЕРЕХОДНИКОВ И ХОМУТОВ:

WZ-2507 используется с хомутом арт. **WZ-013**
WZ-2507-1 используется с хомутом арт. **WZ-012**

Диаметр вертикальных стоек смотри у хомутов на стр. 4.

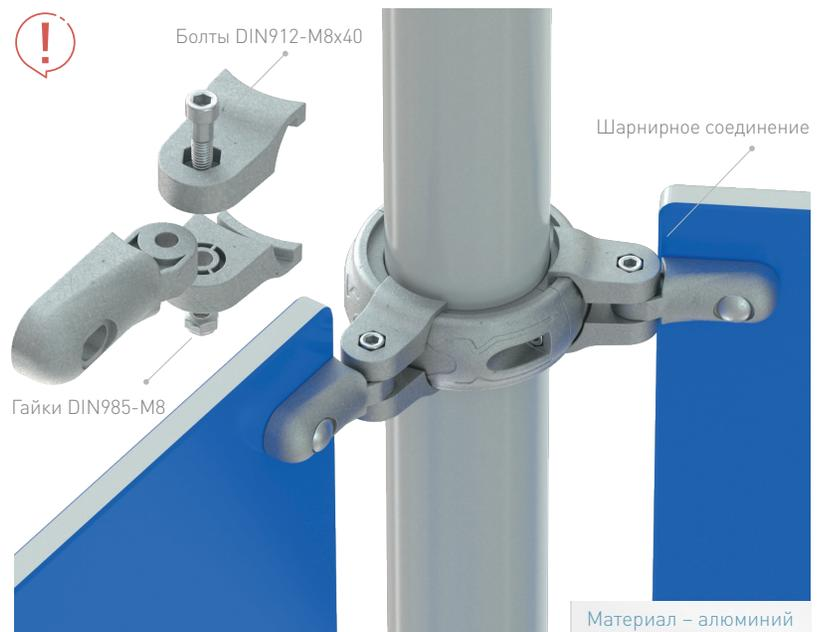

ХО60НФ

ХОМУТ НА ТРУБУ. Изготовлен из алюминиевого сплава. Состоит из двух сборных элементов, которые соединяются при помощи болтов М6. Используется в комплекте с переходником П60Х34НФ для соединения двух взаимно перпендикулярных труб Ø60 и 34 мм (крепление горизонтальной перекладины к вертикальной стойке).

Возможности производства: данный артикул можно изготовить под трубу Ø57 мм.

Варианты применения: декоративные элементы, заборы, ограждения и др.

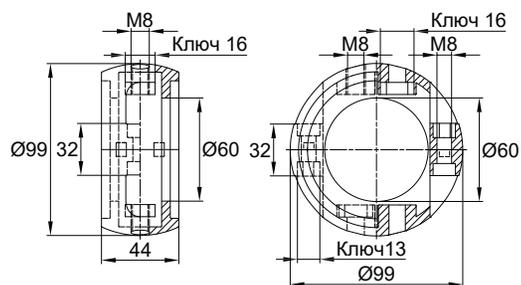

Материал – алюминий

П60Х34НФ

ПЕРЕХОДНИК.

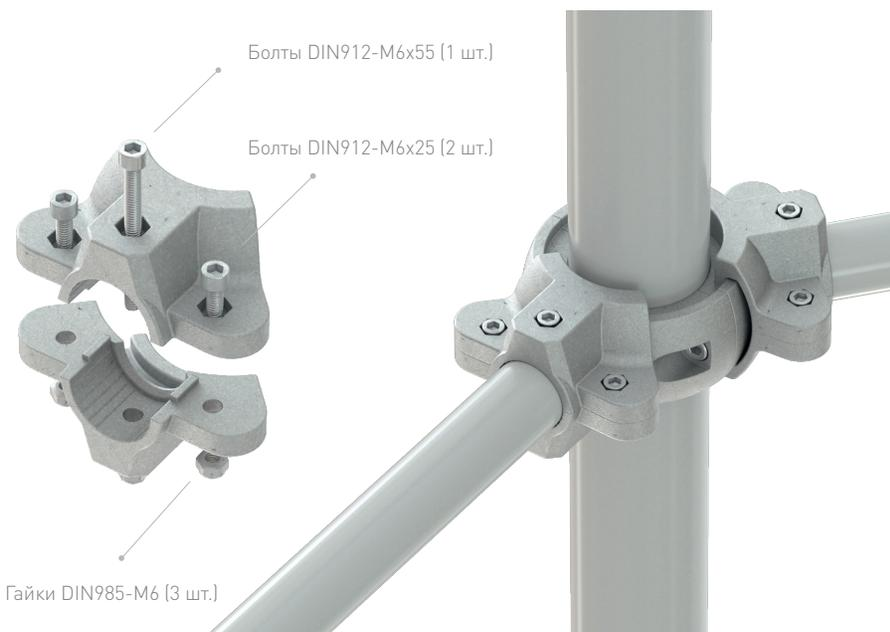
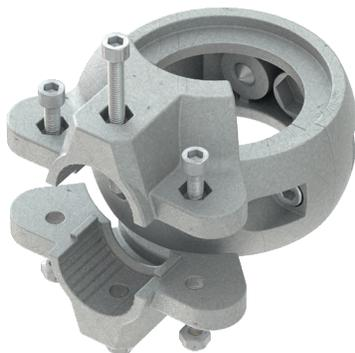

Не рекомендуется использовать в силовых тренажерах и на спортивных площадках! Максимальная нагрузка на хомут – до 80 кг.

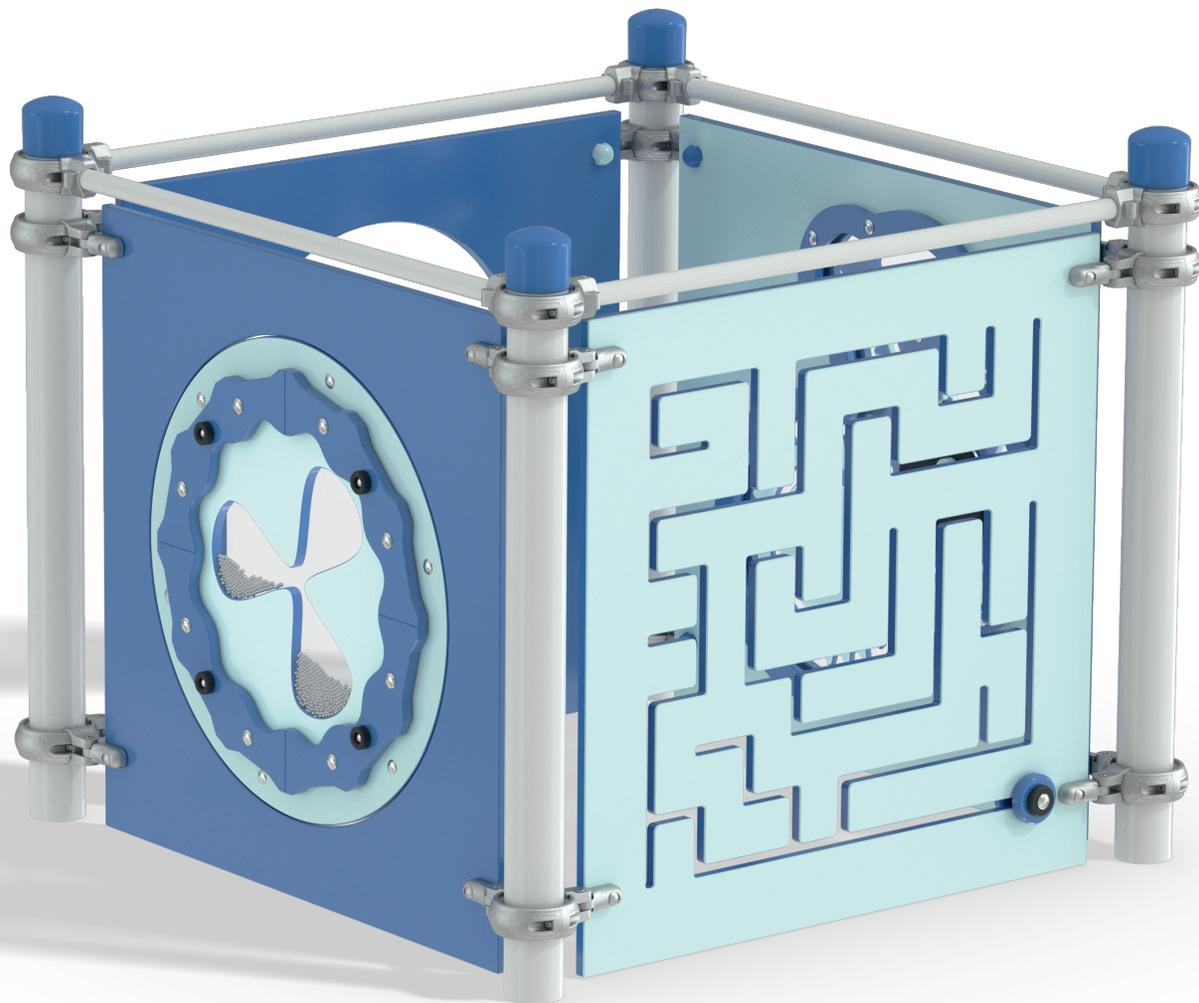

NEW

ХП108-34КС

ПЛАСТИКОВЫЙ ХОМУТ. Предназначен для соединения двух перпендикулярно расположенных труб Ø108 мм и 34 мм (ДУ25). Изготовлен из стеклонаполненного полиамида (РА6-GF30). Материал характеризуется отличными эксплуатационными характеристиками: повышенной прочностью и долговечностью, устойчивостью к ударным нагрузкам, влиянию высоких и низких температур (-40 до +60 °С) и УФ-излучению. **Предусмотрены уплотнительные резиновые вставки для надежной фиксации** – хомут плотно прилегает к трубе, не скользит в процессе эксплуатации.

Хомут состоит из 2 элементов, которые фиксируются между собой болтами и гайками. Изделие применяется при создании площадок WORKOUT для соединения горизонтальной перекладины с вертикальной стойкой.

Максимальная нагрузка на перекладину – 500 кг.

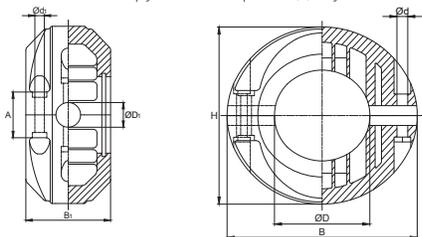

	H	D	d	B	D1	d1	A	B1
ХП89-34КС	198	89	10	210	34	8	63,5	91,8
ХП108-34КС	198	108	10	210	34	8	63,5	91,8
ХП89-42КС	198	89	10	210	42	8	63,5	91,8
ХП108-42КС	198	108	10	210	42	8	63,5	91,8

Возможности производства:

данный артикул можно изготовить под трубу Ø32 мм, Ø57 мм, Ø76 мм, Ø89 мм, Ø102 мм, Ø114 мм, Ø133 мм

Варианты перекладины:

Ø32 мм, Ø34 мм и Ø42 мм

ВОЗМОЖНОСТЬ НАНЕСЕНИЯ ВАШЕГО ЛОГОТИПА**Варианты цветов:**

СОБСТВЕННАЯ РАЗРАБОТКА,
ПРЕСС-ФОРМА И ПРОИЗВОДСТВО

*Крепежная фурнитура в комплект не входит, приобретается дополнительно.

ПРЕИМУЩЕСТВА

- ✓ ПОЛНАЯ КОМПЛЕКТАЦИЯ ДЛЯ БЫСТРОГО МОНТАЖА: ХОМУТ + ВСЯ НЕОБХОДИМАЯ КРЕПЕЖНАЯ ФУРНИТУРА;
- ✓ СОВРЕМЕННЫЙ ДИЗАЙН, РАЗНООБРАЗНАЯ ЦВЕТОВАЯ ПАЛИТРА – ПОДБЕРЕТЕ ХОМУТ ПОД ЛЮБУЮ КОНСТРУКЦИЮ, ПОКРАСКА НЕ ПОТРЕБУЕТСЯ;
- ✓ ВЫГОДНАЯ ЦЕНА! ДЕШЕВЛЕ, ЧЕМ СТАЛЬНЫЕ АНАЛОГИ;
- ✓ ЛЕГКИЙ И БЫСТРЫЙ МОНТАЖ БЕЗ ЦАРАПИН И ДРУГИХ МЕХАНИЧЕСКИХ ПОВРЕЖДЕНИЙ ТРУБЫ;
- ✓ УНИКАЛЬНАЯ ЗАПАТЕНТОВАННАЯ РАЗРАБОТКА. СОБСТВЕННОЕ ПРОИЗВОДСТВО;
- ✓ В НАЛИЧИИ НА СКЛАДЕ, БЫСТРАЯ ОТГРУЗКА И ДОСТАВКА;
- ✓ ВОЗМОЖНОСТЬ НАНЕСЕНИЯ ЛОГОТИПА ЛЮБОЙ СЛОЖНОСТИ;
- ✓ ШИРОКИЙ ВЫБОР КОННЕКТОРОВ, КРЕПЛЕНИЙ И СОЕДИНИТЕЛЕЙ (КАНАТ, ЦЕПЬ, ТРУБА)
- ✓ УДОБНАЯ ЛОГИСТИКА;
- ✓ РАЗНООБРАЗНОЕ ПРИМЕНЕНИЕ, В ТОМ ЧИСЛЕ НА ДЕТСКИХ ИГРОВЫХ ПЛОЩАДКАХ.

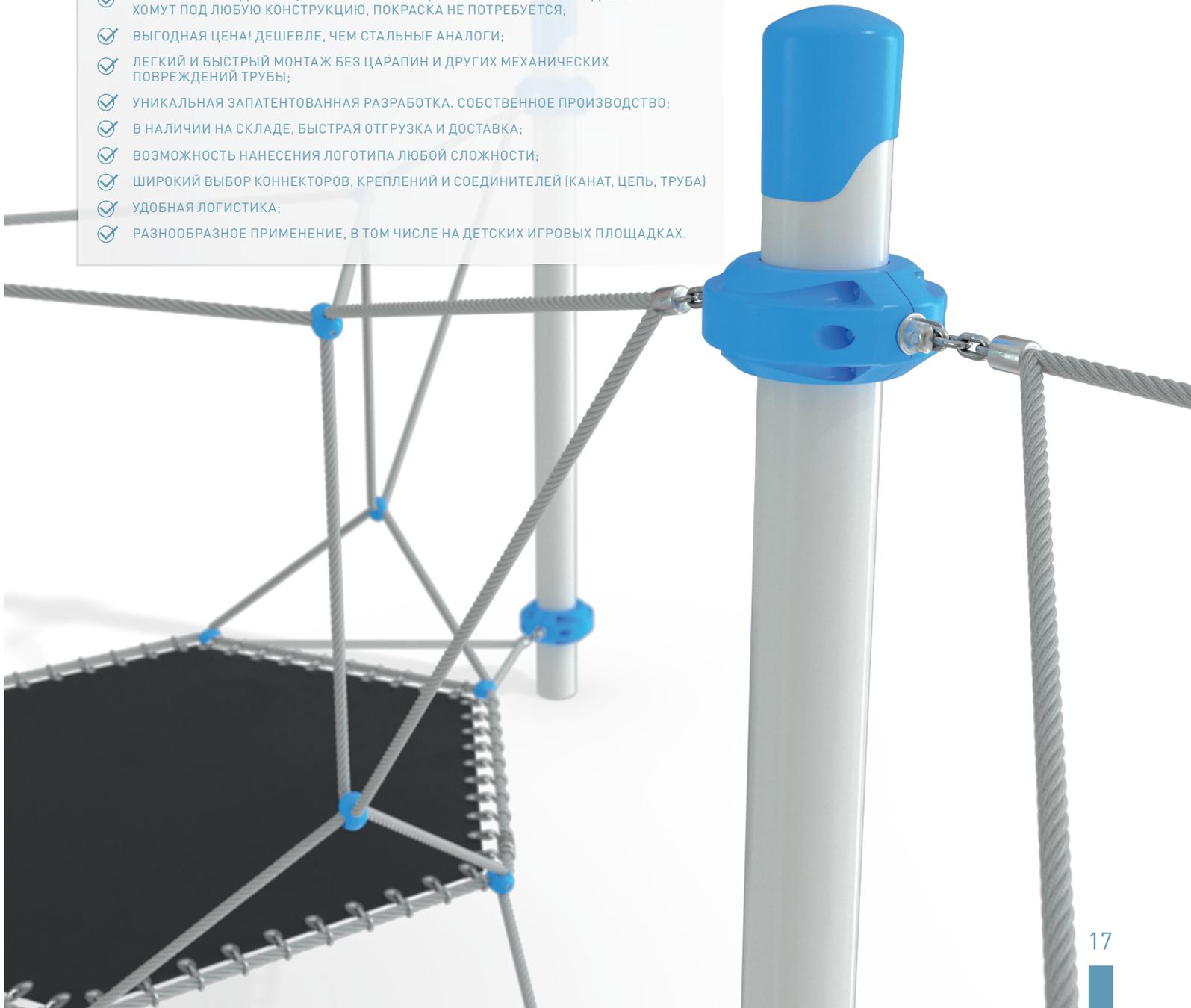

Все представленные виды крышек можно приобрести под трубы:
 Ø57 мм, Ø76 мм, Ø89 мм, Ø102 мм, Ø108 мм, Ø114 мм, Ø133 мм

57НЧС
 76НЧС
 89НЧС
 102НЧС
 108НЧС
 114НЧС
 133НЧС



57-2НЧС
 76-2НЧС
 89-2НЧС
 102-2НЧС
 108-2НЧС
 114-2НЧС
 133-2НЧС



57-3НЧС
 76-3НЧС
 89-3НЧС
 102-3НЧС
 108-3НЧС
 114-3НЧС
 133-3НЧС



57-4НЧС
 76-4НЧС
 89-4НЧС
 102-4НЧС
 108-4НЧС
 114-4НЧС
 133-4НЧС



Варианты цветов:

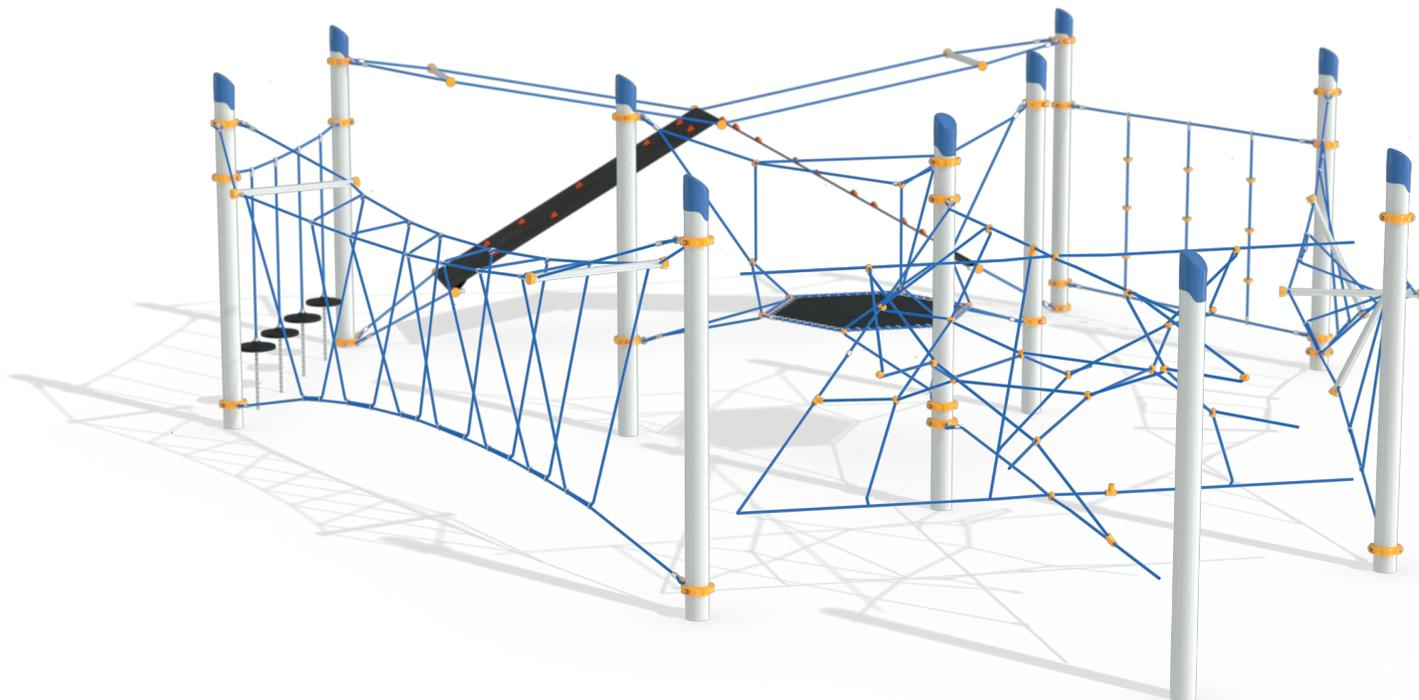

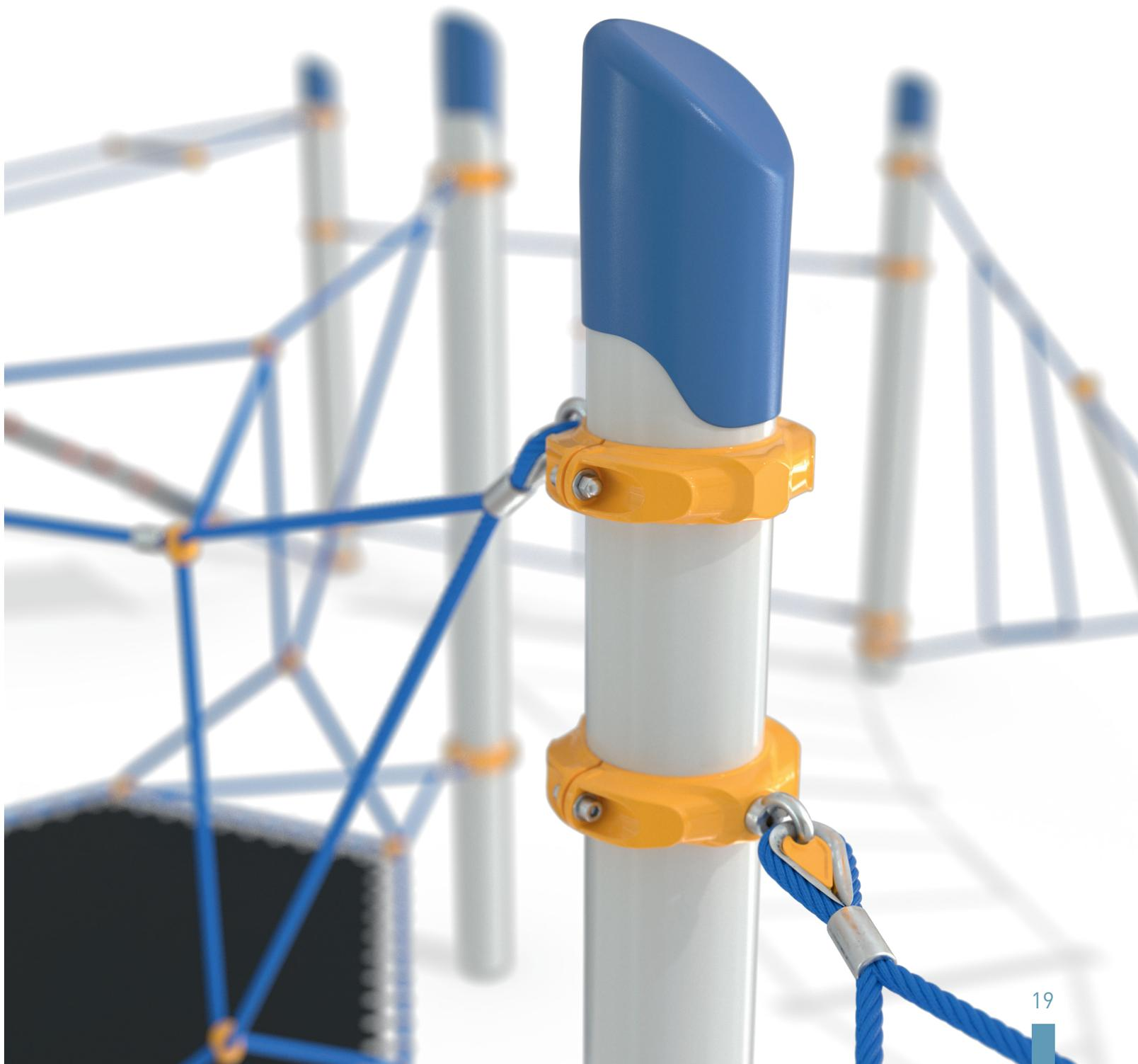



Офис/склад

Россия, г. Санкт-Петербург,
п. Парголово, ул. Подгорная, д. 6

8 (800) 555 04 99 (бесплатно по России)
8 (812) 242 80 99 — Санкт-Петербург

Производство

Россия, г. Санкт-Петербург,
ул. Минеральная, д. 32
(Машиностроительный завод «Арсенал»)

www.zaglushka.ru

На сайте указана вся актуальная информация по каждому артикулу: цены, размеры, цветовые решения, варианты покрытия.

Подробности и вопросы уточняйте у менеджеров.