

# ДЛЯ КВАДРАТНЫХ ТРУБ



Производственная компания  
**ЗАГЛУШКА.РУ**

# КОМПЛЕКТ ЗАГЛУШКИ И ОПОРЫ

ОСНОВАНИЕ

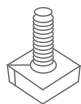

КВАДРАТНОЕ

+

ЗАГЛУШКА

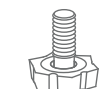

ШЕСТИГРАННОЕ

+



КРУГЛОЕ

+



ОСНОВАНИЕ

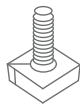

КВАДРАТНОЕ

+

ЗАГЛУШКА



ШЕСТИГРАННОЕ

+



КРУГЛОЕ

+



Ø от 15 x 15 до 60 x 60 мм

## ЦВЕТ



## МАТЕРИАЛ

- + ОЦИНКОВАННАЯ СТАЛЬ
- + ПВД

## ИСПОЛЬЗОВАНИЕ

- + для производства МЕБЕЛИ из ДСП/ДВП/МДФ
- + для РАЗЛИЧНЫХ КОНСТРУКЦИЙ на МЕТАЛЛОКАРКАСЕ

## ДОПОЛНИТЕЛЬНО

- + РЕГУЛИРОВКА по ВЫСОТЕ
- + НЕ РЖАВЕЕТ
- + ВСЕ РАЗМЕРЫ в НАЛИЧИИ
- + ШИРОКИЙ АССОРТИМЕНТ ПРОДУКЦИИ





# ДЛЯ КОРПУСНОЙ МЕБЕЛИ

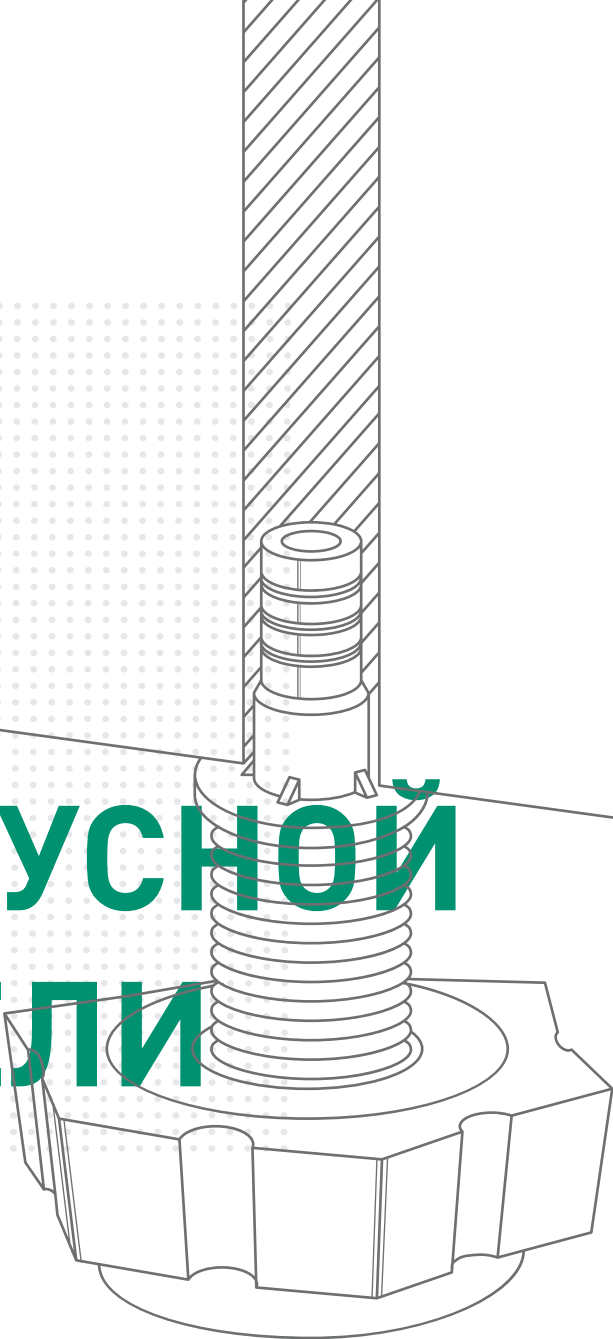

Производственная компания  
**ЗАГЛУШКА.РУ**

# УНИВЕРСАЛЬНАЯ ОПОРА арт. 19М6С

КОМПЛЕКТ ЗАБИВНОЙ ГАЙКИ И РЕЗЬБОВОЙ ОПОРЫ

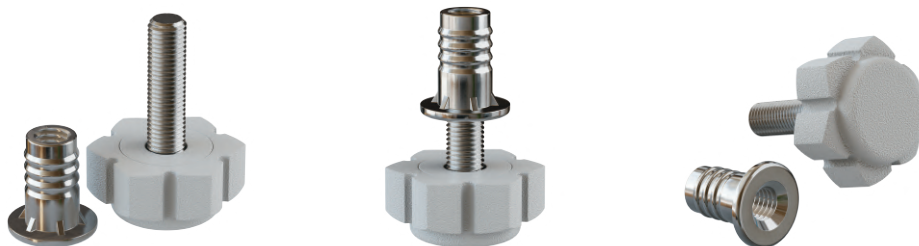

## ЦВЕТ



## КОМПЛЕКТАЦИЯ

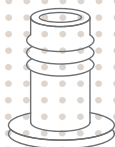

резьба М6  
(арт. 3ГМ6)

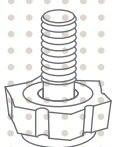

стержень М6х18  
(арт. 19М6-18СН)

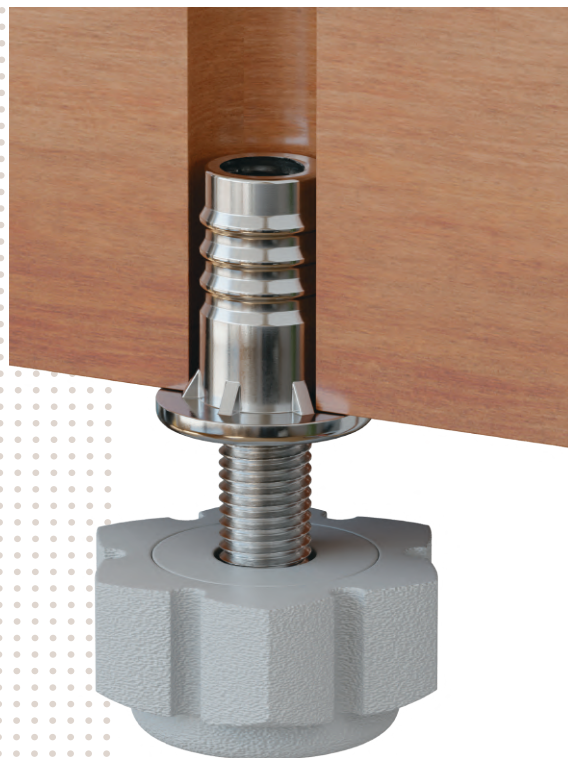

## МАТЕРИАЛ

+ОЦИНКОВАННАЯ СТАЛЬ  
+ПВД

# ДЛЯ КРУГЛЫХ ТРУБ

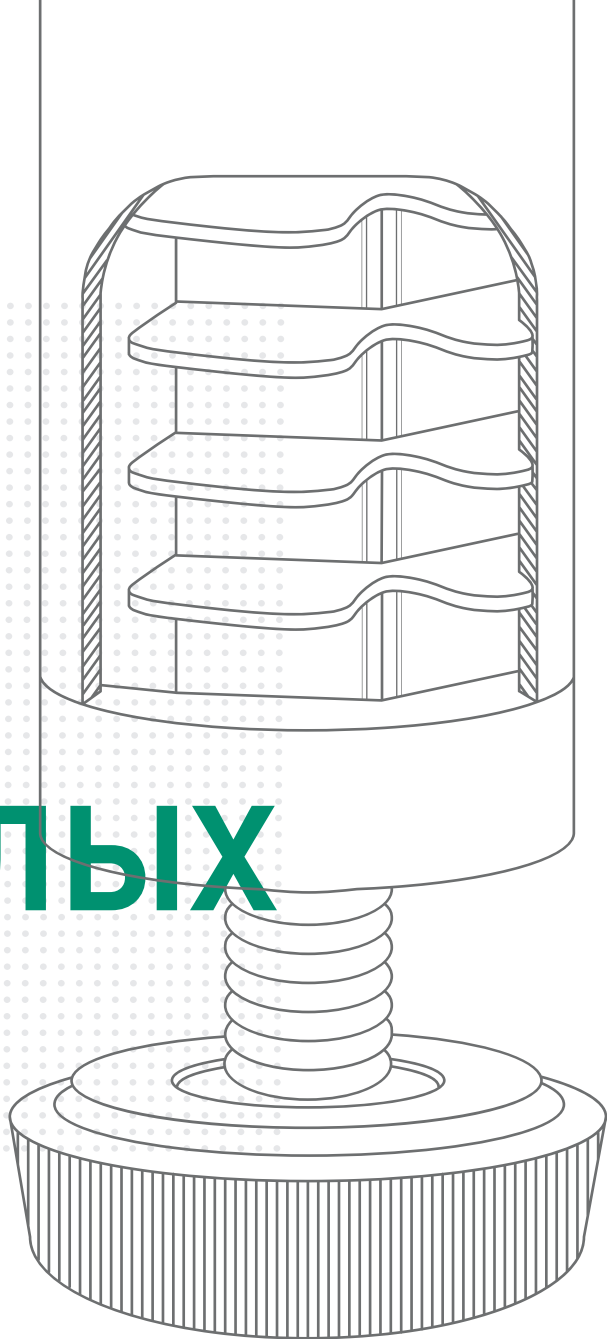

Производственная компания  
**ЗАГЛУШКА.РУ**

# КОМПЛЕКТ ЗАГЛУШКИ И ОПОРЫ

ОСНОВАНИЕ

ЗАГЛУШКА

ОСНОВАНИЕ

ЗАГЛУШКА

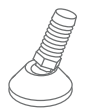

+



ШАРНИРНОЕ

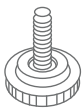

+

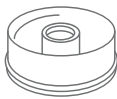

КРУГЛОЕ

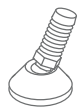

+



ШАРНИРНОЕ

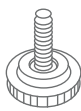

+



КРУГЛОЕ

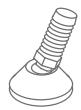

+

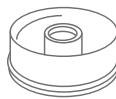

ШАРНИРНОЕ

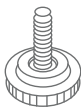

+



КРУГЛОЕ

Ø от 18 x 18 до 51 x 51 мм

## ЦВЕТ



## МАТЕРИАЛ

- + ОЦИНКОВАННАЯ СТАЛЬ
- + ПВД

## ИСПОЛЬЗОВАНИЕ

- + для производства МЕБЕЛИ ИЗ ДСП/ДВП/МДФ
- + для РАЗЛИЧНЫХ КОНСТРУКЦИЙ НА МЕТАЛЛОКАРКАСЕ

## ДОПОЛНИТЕЛЬНО

- + РЕГУЛИРОВКА ПО ВЫСОТЕ
- + НЕ РЖАВЕЕТ
- + ВСЕ РАЗМЕРЫ В НАЛИЧИИ
- + ШИРОКИЙ АССОРТИМЕНТ ПРОДУКЦИИ



# ДЛЯ ОВАЛЬНЫХ И ПРЯМО- УГОЛЬНЫХ ТРУБ

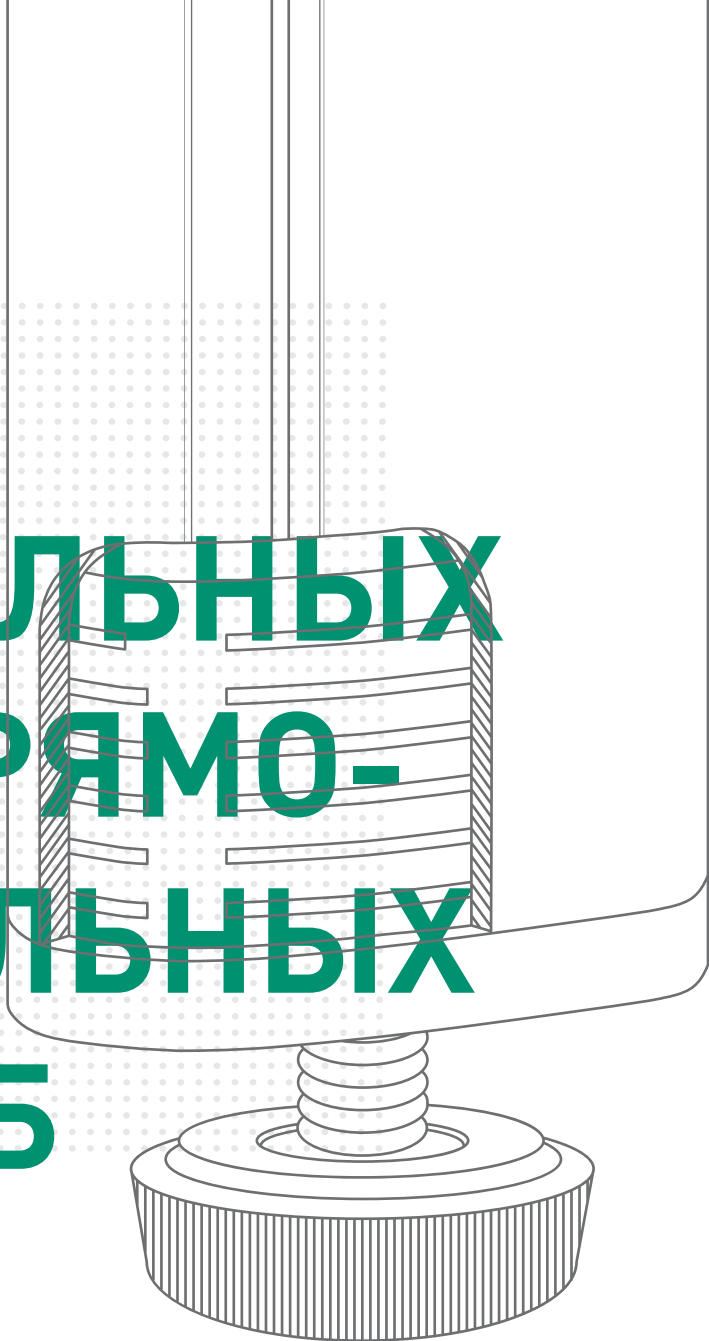

Производственная компания  
**ЗАГЛУШКА.РУ**

# КОМПЛЕКТ ЗАГЛУШКИ И ОПОРЫ

## ОСНОВАНИЕ

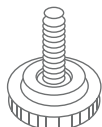

КРУГЛОЕ



## ЗАГЛУШКА

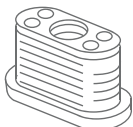

для ОВАЛЬНЫХ ТРУБ

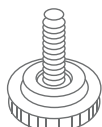

КРУГЛОЕ



для ПРЯМОУГОЛЬНЫХ ТРУБ

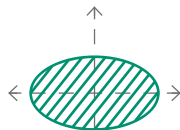

Ø 15x30 и 20x40 мм

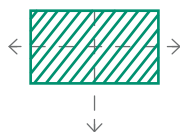

Ø от 20x40 до 40x60 мм

## ЦВЕТ



## МАТЕРИАЛ

- + ОЦИНКОВАННАЯ СТАЛЬ
- + ПВД

## ИСПОЛЬЗОВАНИЕ

- + для производства МЕБЕЛИ ИЗ ДСП/ДВП/МДФ
- + для РАЗЛИЧНЫХ КОНСТРУКЦИЙ НА МЕТАЛЛОКАРКАСЕ

## ДОПОЛНИТЕЛЬНО

- + РЕГУЛИРОВКА ПО ВЫСОТЕ
- + НЕ РЖАВЕЕТ
- + ВСЕ РАЗМЕРЫ В НАЛИЧИИ
- + ШИРОКИЙ АССОРТИМЕНТ ПРОДУКЦИИ



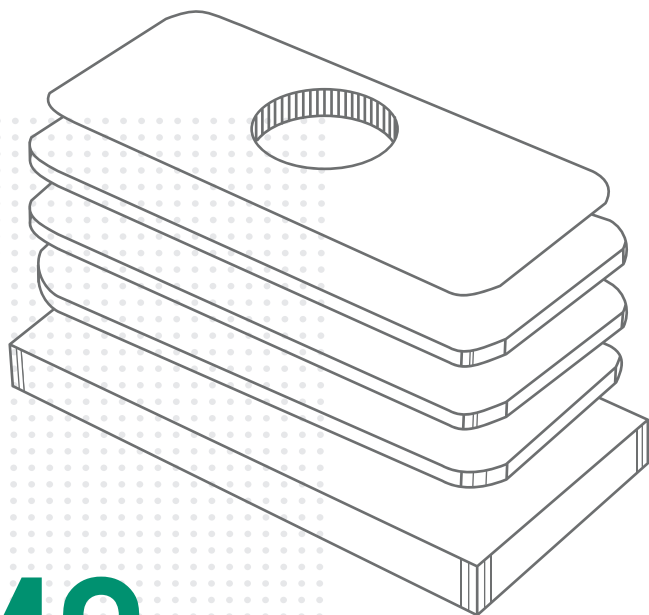

# ДЛЯ ПРЯМО- УГОЛЬНЫХ ТРУБ



Производственная компания  
**ЗАГЛУШКА.РУ**



# ЗАГЛУШКА ПЛАСТИКОВАЯ ВНУТРЕННЯЯ

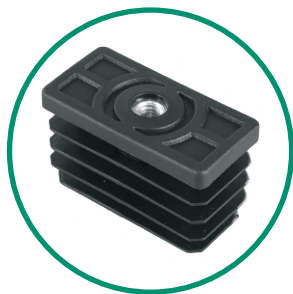

**NEW** НОВАЯ ПРЕСС-ФОРМА

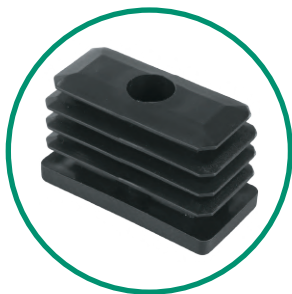

 ОТЛИЧНОЕ КАЧЕСТВО



 РАЗЛИЧНЫЕ ЦВЕТА

 НАЛИЧИЕ НА СКЛАДЕ

+ Заглушка пластиковая внутренняя применяется для регулировки конструкций по высоте.

+ В комплекте можно приобрести резьбовые регулируемые опоры.

+ Для ПРЯМОУГОЛЬНОЙ ТРУБЫ  
+ С МЕТАЛЛИЧЕСКОЙ И ПЛАСТМАССОВОЙ РЕЗЬБОЙ





## ПРЕИМУЩЕСТВА

**NEW** НОВАЯ ПРЕСС-ФОРМА

**👍** ОТЛИЧНОЕ КАЧЕСТВО

**🔄** РАЗЛИЧНЫЕ ЦВЕТА

**LOGO** ВОЗМОЖНОСТЬ НАНЕСЕНИЯ ЛОГОТИПА

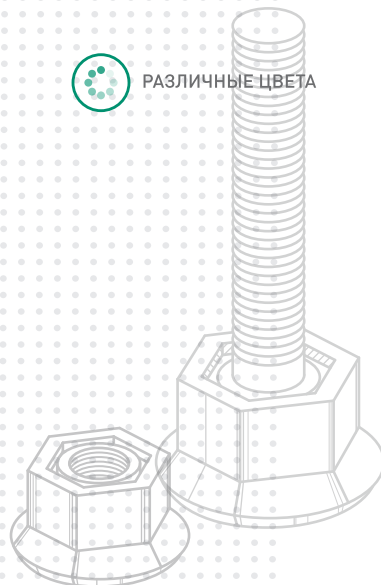

## ВОЗМОЖНЫЕ ВАРИАНТЫ ИСПОЛЬЗОВАНИЯ



- + МЕБЕЛЬНОЕ ПРОИЗВОДСТВО
- + МЕДИЦИНСКАЯ ТЕХНИКА
- + ШТАТИВЫ И ДР.

# НОВАЯ ОПОРА НА БОЛТ И ГАЙКУ

# ТЕПЕРЬ ВАША МЕБЕЛЬНАЯ ОПОРА В 2 РАЗА ДЕШЕВЛЕ, ЧЕМ ПРЕЖДЕ!

АРТИКУЛ	ОПИСАНИЕ	10 000	5 000	1 000	500	100	РОЗНИЦА
ОП19М6ЧС	Опора пластиковая с круглым основанием 19 мм под болт М6	0,98	1,2	1,6	2	2,5	3,4
ОП27М8ЧС	Опора пластиковая с круглым основанием 27 мм под болт М8	1,34	1,5	2,1	2,7	3,3	4,5
ОП33М10ЧС	Опора пластиковая с круглым основанием 33 мм под болт М10	1,98	2,3	3,2	4	5	6,8
ОП38М12ЧС	Опора пластиковая с круглым основанием 38 мм под болт М12	2,4	3,1	3,7	4,8	6,2	8

## ИСПОЛЬЗОВАНИЕ С ЛЮБЫМ БОЛТОМ! С ЛЮБОЙ ГАЙКОЙ!

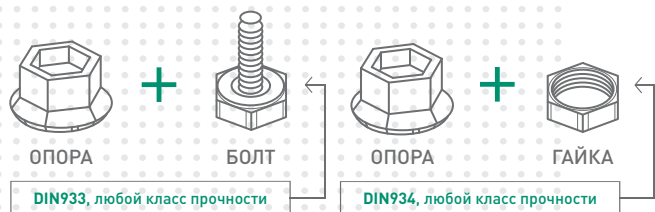

## ШИРОКАЯ ЦВЕТОВАЯ ПАЛИТРА



+ ИЗГОТОВИМ ОПОРУ В ЛЮБОМ ЦВЕТЕ СПЕЦИАЛЬНО ДЛЯ ВАС, ПРЕДЛОЖИМ ЦВЕТОВЫЕ РЕШЕНИЯ ДЛЯ ЛЮБЫХ ВАШИХ ИДЕЙ!

## СОВРЕМЕННЫЙ ДИЗАЙН

- + РИФЛЕНАЯ ПОВЕРХНОСТЬ ОСНОВАНИЯ СО СПЕЦИАЛЬНЫМИ НАСЕЧКАМИ АНТИСКОЛЬЖЕНИЯ
- + ПОВЕРХНОСТЬ ТИПА «ШАГРЕНЬ»
- + НАДЕЖНАЯ ФИКСАЦИЯ БОЛТА/ГАЙКИ

## РЕГУЛИРОВКА ВЫСОТЫ

- + РЕГУЛИРОВКУ МОЖНО ОСУЩЕСТВЛЯТЬ НЕСКОЛЬКИМИ СПОСОБАМИ: СБОКУ С ПОМОЩЬЮ ШЕСТИГРАННОГО КЛЮЧА И С ВЕРХУ ПРИ НАЛИЧИИ ШЛИЦА



+ УДОБНАЯ И БЫСТРАЯ РЕГУЛИРОВКА ВЫСОТЫ МЕБЕЛЬНОЙ КОНСТРУКЦИИ

## ЛЮБАЯ ВЫСОТА РЕЗЬБЫ ПОД ВАШИ ЗАПРОСЫ

- + БОЛЬШЕ НЕ НУЖНО ЗАКАЗЫВАТЬ ОПОРЫ С ОПРЕДЕЛЁННОЙ ВЫСОТОЙ РЕЗЬБЫ. ПОКУПАЙТЕ ТОЛЬКО ОПОРУ, ДЛИНА РЕЗЬБОВОЙ ШПИЛЬКИ МОЖЕТ БЫТЬ ЛЮБОЙ

## ИСПОЛЬЗУЙТЕ ТЕ БОЛТЫ И ГАЙКИ, КОТОРЫЕ У ВАС В НАЛИЧИИ

- + НЕ ПЕРЕПЛАЧИВАЙТЕ ЗА ЗАЛИВКУ КРЕПЕЖА, ЗА ПОКУПКУ ОПРЕДЕЛЁННЫХ ВИДОВ БОЛТОВ И ГАЕК, ИХ ХРАНЕНИЕ И ДОСТАВКУ. СОКРАТИТЕ ИЗДЕРЖКИ НА ЛОГИСТИКУ И ХРАНЕНИЕ!

## ПРИМЕНЯЙТЕ КРЕПЁЖНЫЕ ЭЛЕМЕНТЫ ИЗ НЕРЖАВЕЮЩЕЙ И ОЦИНКОВАННОЙ СТАЛИ ЛЮБЫХ МАРОК

- + ИСПОЛЬЗУЙТЕ ТЕ БОЛТЫ И ГАЙКИ, КОТОРЫЕ ВАМ ПОДХОДЯТ ПО ЦЕНЕ И КАЧЕСТВУ (С ЛЮБЫМ КЛАССОМ ПРОЧНОСТИ, ШАГОМ РЕЗЬБЫ), ИЗ ЛЮБОГО МАГАЗИНА

